

Содержание

Важные требования техники безопасности	2	Заправка нитки в машину	9
Меры предосторожности	2	Поднятие нижней нити	10
Общие требования	4	Выбор типа строчки	10
Название частей	4	Кнопка заднего хода	10
Столик-приставка, (ящик для принадлежностей)	5	Прямая строчка	11
Принадлежности	5	Подрубка края	12
Подключение к сети	6	Трикотажная строчка	12
Ножной регулятор скорости шитья	6	Обметывание петель	13
Подъем и опускание прижимной лапки	6	Потайная строчка	15
Замена игл	7	Фестончатый краеобметочный шов	15
Осветительная лампочка	7	Регулировка натяжения верхней нити	16
Катушечный стержень	7	Таблица подбора ниток и игл	16
Снятие и установка шпульного колпачка	7	Чистка двигателя материала (гребенки)	17
Намотка нитки на шпульку	8	Разборка и сборка челночного устройства	17
Заправка нитки в шпульный колпачок	9	Неисправности и их устранение	18

ВАЖНЫЕ ТРЕБОВАНИЯ ТЕХНИКИ БЕЗОПАСНОСТИ.

Ваша швейная машина разработана и сконструирована исключительно для домашнего использования. Внимательно изучите всё руководство по эксплуатации перед началом работы на швейной машине.

ГЛАВНАЯ ОПАСНОСТЬ - поражение электрическим током, риск которого должен быть сведён к минимуму.

1. Никогда не оставляйте включенную в сеть машину без присмотра. Всегда немедленно выключайте швейную машину из сети после окончания работы или перед обслуживанием (чисткой).
2. Всегда выключайте машину перед заменой лампы. Лампа должна быть аналогичной заменяемой и мощностью 15 ватт.
3. Не прикасайтесь к машине, если в неё попала вода. Немедленно отключите её.
4. Никогда не храните машину в местах, где она может быть залита водой (рядом с баком, стоком, и т.п.) или может упасть в воду или иную жидкость.

МЕРЫ ПРЕДОСТОРОЖНОСТИ!

Для уменьшения риска возгорания, получения ожогов и травм, поражения электрическим током необходимо выполнить следующее:

1. Не используйте машину как игрушку. Будьте особенно внимательны, когда дети работают на машине или находятся рядом.
2. Используйте машину строго по назначению в соответствии с настоящим руководством по эксплуатации.
3. Строго запрещается приступать к работе при обнаружении повреждённого сетевого шнура или штепсельной вилки, если машина не работает нормально, или повреждена при падении, или контактировала с водой. Отнесите машину в ближайший специализированный магазин или в ближайшую мастерскую сервисного обслуживания для осмотра, ремонта электрических или механических повреждений.
4. Строго запрещается использовать машину с закрытыми вентиляционными отверстиями. Вентиляционные отверстия машины должны быть открыты для доступа воздуха, а ножной регулятор скорости не должен засоряться ворсом, пылью, отходами пошивочного материала.

5. Никогда не роняйте машину и не вставляйте в отверстия и открытые полости посторонние предметы.
6. Запрещается использовать машину вне помещений.
7. Запрещается работать в помещении, где используются аэрозоли (спреи) или кислород.
8. Для отключения машины от электрической сети питания установите все ручки управления в положение "off" ("0") ("Выключено"), затем вытащите вилку из розетки.
9. Запрещается тянуть вилку из розетки за сетевой шнур, чтобы выключать машину. Для отключения от сети беритесь за штепсельную вилку, а не за шнур.
10. Во время шитья не прикасайтесь руками к движущимся частям машины. Будьте особенно внимательны вокруг зоны работы иглы.
11. Всегда используйте штатную игольную пластину. Применение другой пластины приводит к поломке иглы.
12. Запрещается использовать гнутые иглы.
13. Во время шитья запрещается тянуть или подталкивать ткань, игла может погнуться и сломаться.
14. При выполнении любых работ и регулировок в районе иглы, таких как заправка нитки в иглу, замена иглы, заправка нитки в шпульку, замена лапки и т.д., машина должна быть отключена, т.е. ручки управления должны быть переведены в положение "off" ("0") ("Выключено").
15. Всегда отключайте машину от электрической сети при снятии защитных крышек, смазке или при выполнении любых других работ, указанных в инструкции.

НЕОБХОДИМО ВСЕГДА СОБЛЮДАТЬ ЭТИ УКАЗАНИЯ ПО ТЕХНИКЕ БЕЗОПАСНОСТИ.

При пользовании машиной первые несколько раз, положите под прижимную лапку кусок ненужного материала и поработайте на машине без иглы в течение нескольких минут. Излишек масла впитается в материал.

ОБЩИЕ ТРЕБОВАНИЯ

1. Во время работы машины не отвлекайтесь, чтобы не пораниться иглой.
2. При замене иглы, педали, шпульки или какой-нибудь части машина должна быть выключена путем, отключения сетевого шнура от сети.
3. Не кладите никакие предметы на педаль ножного управления, так как это может привести к неожиданному пуску машины или перегоранию блока управления или двигателя.
4. Максимальная допустимая мощность осветительной лампочки - 15 Вт.
5. При самой первой эксплуатации машины положить под прижимную лапку кусок тряпки и запустить ее на несколько минут без иглы. Стереть все масло, которое может появиться.

1. НАЗВАНИЕ ЧАСТЕЙ

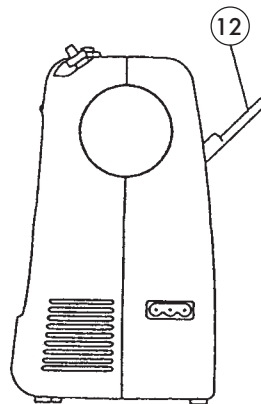
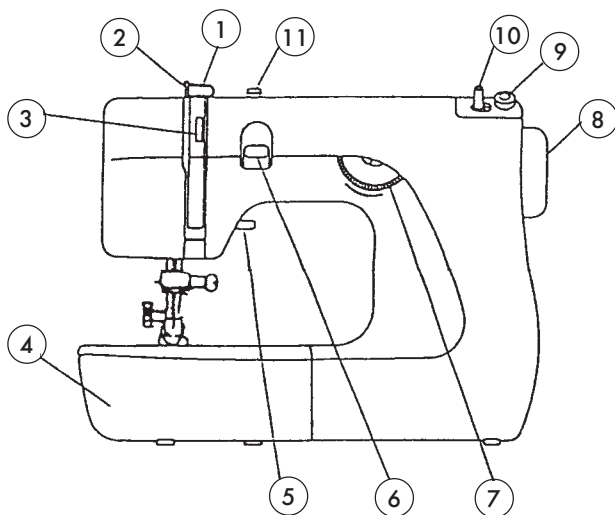

- 1 Нитенаправитель
- 2 Рычаг нитеводителя
- 3 Ручка регулировки натяжения нити
- 4 Столик-приставка
- 5 Рычаг подъема прижимной лапки
- 6 Кнопка заднего хода
- 7 Ручка выбора типа строчки
- 8 Маховик
- 9 Стопор моталки
- 10 Стержень моталки
- 11 Нитенаправитель моталки
- 12 Катущечные стержни

2. СТОЛИК-ПРИСТАВКА, (ЯЩИК ДЛЯ ПРИНАДЛЕЖНОСТЕЙ)

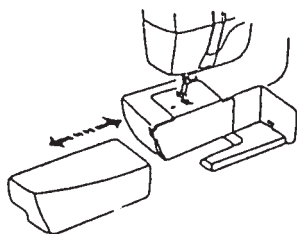

Столик-приставка.
Для получения рукавной
платформы вручную
переместить столик влево
и снять его.

Установка столика.
Вставить столик в выступы
и продвинуть до упора.

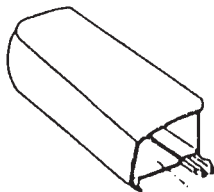

Принадлежности для шитья удобно размещаются
в ящике под столиком-приставкой.

3. ПРИНАДЛЕЖНОСТИ



Шпульки



Набор игол



Нож-вспарыватель

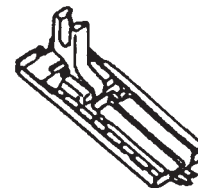

Ланка для обмётки



Направляющий валик

4. ПОДКЛЮЧЕНИЕ К СЕТИ

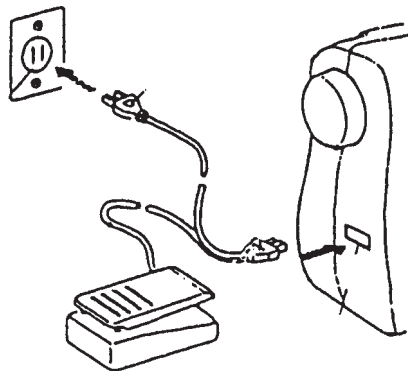

Перед подключением машины в сеть уточнить соответствие напряжения и частоты тока в сети требуемым для машины.

Вставить вилку в гнездо, затем присоединить шнур к сети.

Включить выключатель питания.

Не оставляйте вилку в розетке, если не пользуетесь машиной.

5. НОЖНОЙ РЕГУЛЯТОР СКОРОСТИ ШИТЬЯ

220V

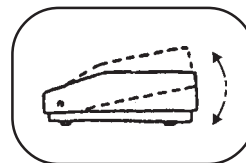

Скорость шитья регулируется с помощью педали ножного регулятора скорости.

Чем сильнее, нажим на педаль, тем быстрее работает машина.

6. ПОДЪЕМ И ОПУСКАНИЕ ПРИЖИМНОЙ ЛАПКИ

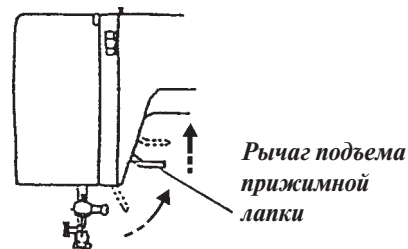

С помощью этого рычага лапку можно поднять и опустить. Лапку также можно поднять на 1/4 выше, чем ее обычное верхнее положение. Это помогает прошивать более толстый материал.

7. ЗАМЕНА ИГЛ

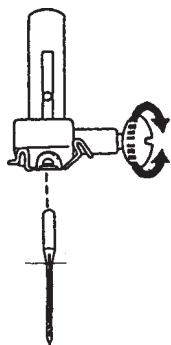

Ослабить винт зажима иглы поворотом против часовой стрелки.

Вынуть иглу из зажима.

Вставить в зажим новую иглу плоской стороной от себя.

Протолкнуть иглу до упора и сильно затянуть винт отверткой.

* Чаше проверяйте иглу не затупилась ли она. Это может привести к поломке иглы, разрыву ткани или вытянуть петлю у трикотажной или шелковой ткани.

8. ОСВЕТИТЕЛЬНАЯ ЛАМПОЧКА

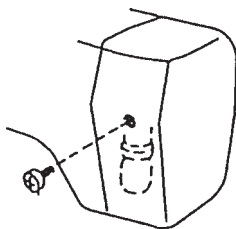

для снятия - вывинтить,
для установки - ввинтить.

9. КАТУШЕЧНЫЙ СТЕРЖЕНЬ

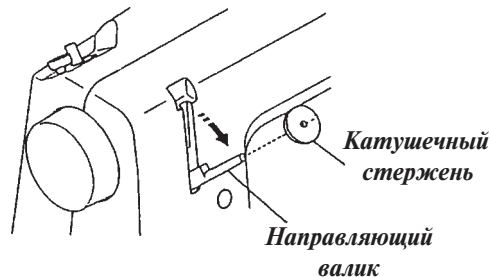

Катушечный стержень служит для размещения на нём катушки с нитками.

Чтобы воспользоваться им, необходимо отогнуть его от корпуса на тыльной стороне машины.

10. СНЯТИЕ И УСТАНОВКА ШПУЛЬНОГО КОЛПАЧКА

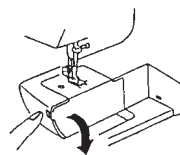

Открыть крышку

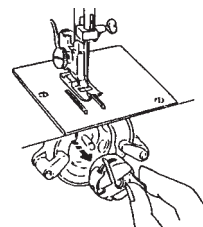

Поворачивая маховик против часовой стрелки, поднять иглу. Вынуть шпульный колпачок за защелку.



Для установки шпульного колпачка в машину установите защелку в вырез корпуса хода челнока.

11. НАМОТКА НИТКИ НА ШПУЛЬКУ

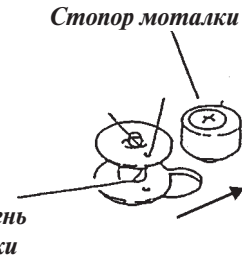
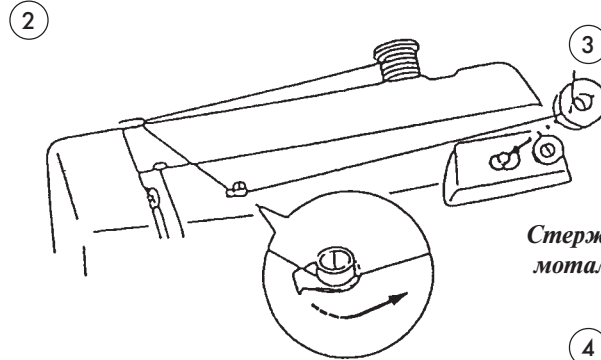
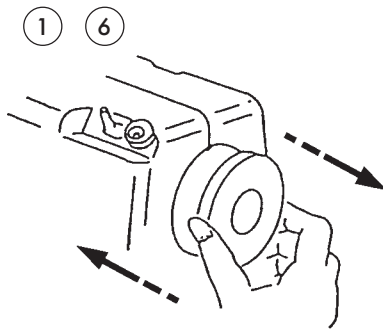

- 1 Поверните маховик вправо.
- 2 Протянуть нитку через нитенаправитель на верхней крышке. Пропустить ее вокруг нитенаправителя моталки.
- 3 Вытянуть ее через отверстие в шпульке изнутри. Надеть шпульку на стержень моталки и прижать его вправо до упора.
- 4 Держа свободный конец нити, нажать на педаль ножного управления.
- 5 Остановить машину после нескольких оборотов, обрезать нить близко к отверстию в шпульке. Нажать на педаль ножного регулятора скорости шитья. Когда нитка полностью наматывается на шпульку, верните моталку в прежнее положение, передвиньте стержень на влево и обрезать нить.
- 6 Верните маховик на место.

4

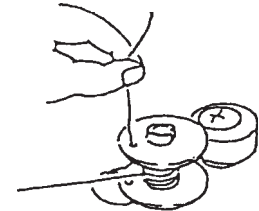

5

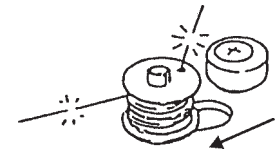

Примечание. При намотке нитки на шпульку игла совершает движения вверх-вниз. Будьте внимательны, чтобы пальцы случайно не попали под иглу. Остановите машину, при перемещении стержня моталки.

12. ЗАПРАВКА НИТКИ В ШПУЛЬНЫЙ КОЛПАЧОК

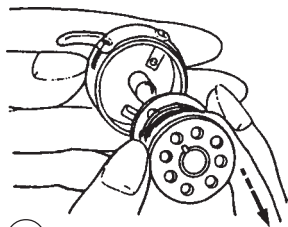

- ① Вставить шпульку в колпачок. Направление размотки нити указано на рисунке.

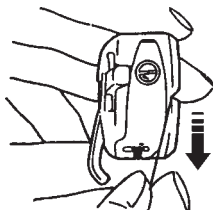

- ② Пропустить нить через вырез.

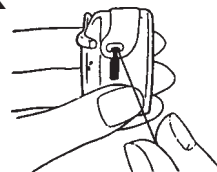

- ③ Пропустить нить под пружиной шпульного колпачка, затем через ушко подачи.

* Вытянуть свободный конец нити около 10 см из ушка

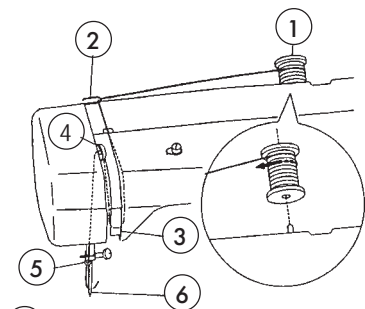

13. ЗАПРАВКА НИТКИ В МАШИНУ

Поворачивая маховик против часовой стрелки, поднять рычаг нитеводителя до предела.

Поднять прижимную лапку с помощью рычага подъема и заправить нить в машину в следующей последовательности: ① — ⑥

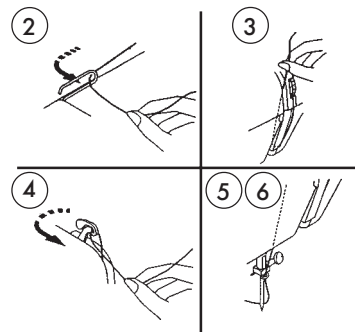

- ① Пропустить через нитенаправитель на верхней крышке и
② через нитенаправитель, затем
③ вниз по держателю контрольной пружины.
④ Плотнo протянуть нить слева направо через ушко нитеводителя.
⑤ Затем вниз через нижние нитенаправители.
Протянуть нить и вставить ее в нитенаправитель игольного стержня.
⑥ Пропустить нить в ушко иглы с передней стороны. Вытянуть конец нити на 15 см назад.

14. ПОДНЯТИЕ НИЖНЕЙ НИТКИ

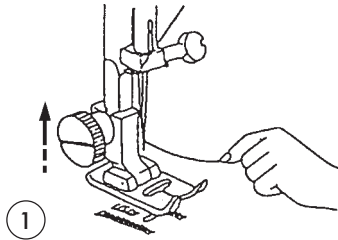

1 Поднимите прижимную лапку и слегка придерживайте верхнюю нить левой рукой.

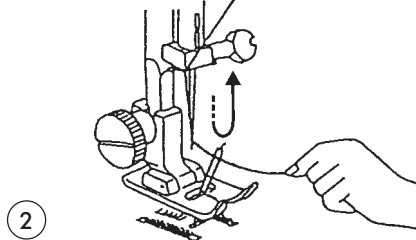

2 Правой рукой медленно поверните маховик против часовой стрелки, пока игла не опустится до предела и рычаг нитеводителя не поднимется до предела.

Слегка потяните верхнюю нить, подняв петлю нижней нитки.

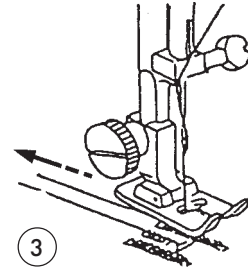

3 Из-под лапки протяните обе нитки назад на 15 см.

15. ВЫБОР ТИПА СТРОЧКИ

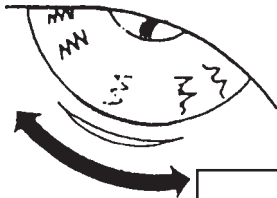

- 1 Поднять иглу в верхнее положение.
- 2 Путём поворота диска установить нужный тип стежка напротив отметки.

ВНИМАНИЕ:

Не вращайте диск при опущенной игле, это может привести к её поломке.



16. КНОПКА ЗАДНЕГО ХОДА

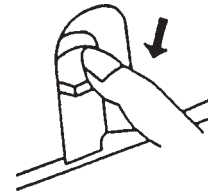

При нажатии этой кнопки машина работает задним ходом.

17. ПРЯМАЯ СТРОЧКА

УСТАНОВКА

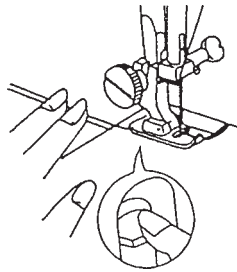
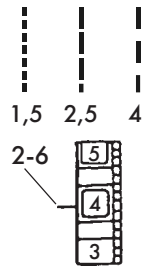

Поднять прижимную лапку и расположить ткань по направляющей линии на игльной платформе.

Опустить иглу в материал.

Опустить лапку и вытянуть нити к назад.

Нажать педаль ножного регулятора скорости шитья.

Осторожно направлять материал прямо, чтобы подача его производилась плавно.

Чтобы закрепить начало шва, нажмите кнопку обратного хода и сделайте несколько стежков.

ИЗМЕНЕНИЕ НАПРАВЛЕНИЯ ШИТЬЯ

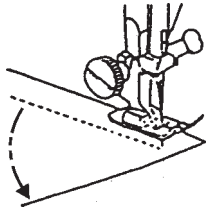

Остановить машину и повернуть маховик против часовой стрелки для опускания иглы на материал.

Поднять прижимную лапку.

Повернуть материал вокруг иглы для изменения направления шитья.

Опустить лапку.

ОСНОВНЫЕ ВИДЫ ШИТЬЯ

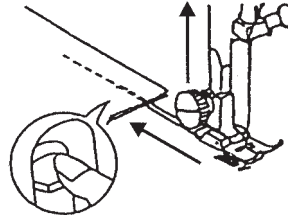

Для закрепления конца швов нажать кнопку заднего хода и прошить несколько стежков.

Поднять лапку и вынуть ткань, вытягивая нитки назад.

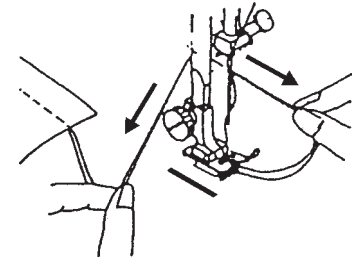

Обрезать нитки, оставив длину концов ниток около 15 см для продолжения шитья.

18. ПОДРУБКА КРАЯ

УСТАНОВКА

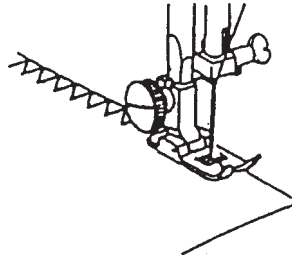
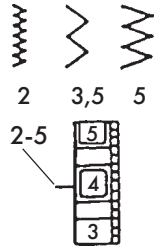

Данная строчка применяется для предупреждения разломачивания необработанного края материала, а также для его заделки.

Перед началом шитья определите на пробном материале необходимое натяжение нити.

НАТЯЖЕНИЕ НИТКИ ДЛЯ ЗИГЗАГООБРАЗНОЙ СТРОЧКИ

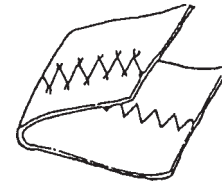

Для лучшей зигзагообразной строчки установить натяжение верхней нитки несколько слабее, чем при прямой строчке, чтобы верхняя нитка слегка проступала сверху.

19. ТРИКОТАЖНАЯ СТОРОЧКА

УСТАНОВКА

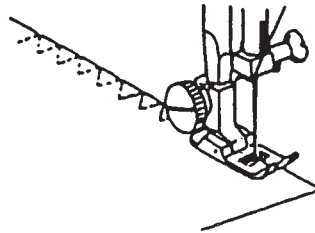
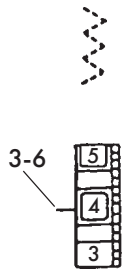

Расположить материал таким образом, чтобы его край слегка заходил внутрь под правую сторону прижимной лапки.

Передвигать материал так, чтобы правые концы стежков попадали на его край.

20. ОБМЕТЫВАНИЕ ПЕТЕЛЬ

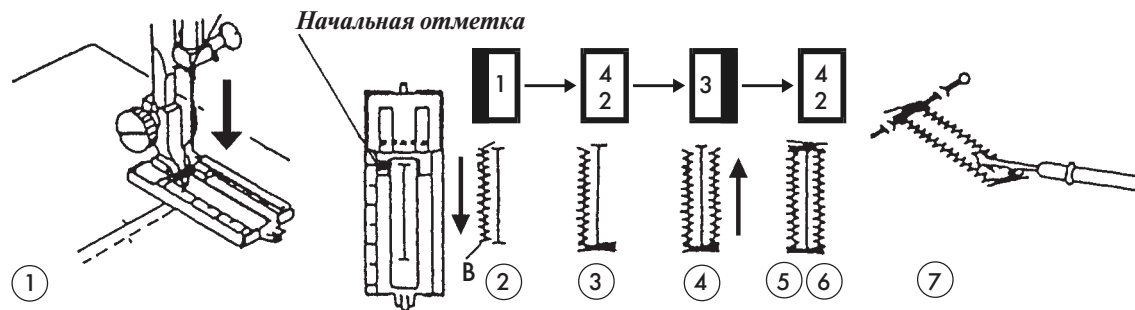

* Сделать пробные петли на образце заготовки. Положить пуговицу на нее и наметить верхний и нижний пределы линии прорези.

- 1 Поднимите иглу. Установите ручку выбора строчек в положение $\boxed{1}$. Протянуть обе нити-налево. Опустить иглу на верхней отметке и опустить лапку.
- 2 Прошить левую сторону петли и остановить у нижней отметки.
- 3 Поднимите иглу. Установить ручку выбора строчек на $\boxed{\frac{4}{2}}$ и сделать 5 поперечных стежков. Затем поднять иглу.
- 4 Установить, ручку выбора строчек на $\boxed{3}$. Прошить вверх правую сторону петли. Остановить машину в тот момент, когда стежок будет точно напротив первого стежка левой стороны, и поднять иглу.
- 5 Установить ручку выбора строчек на $\boxed{\frac{4}{2}}$. Сделать несколько поперечных стежков и поднять иглу.
- 6 Снять материал и обрезать нитки. Вставить булавку по поперечному шву.
- 7 Затем прорежьте петлю ножом-вспарывателем, не повредив швы.

УСТАНОВКА

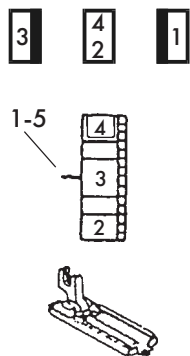

ОБМЕТЫВАНИЕ ПЕТЕЛЬ

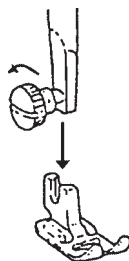

Замена лапки

Ослабить винт зажима, поменять лапку.
Закрутить винт крепления лапки.

ОБМЕТЫВАНИЕ ШНУРА.

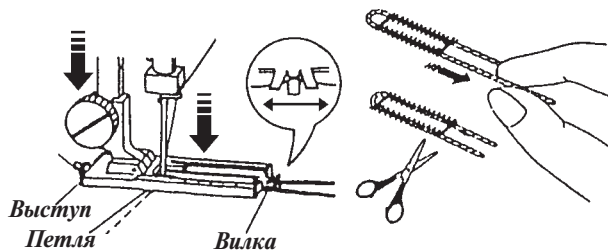

- 1 Поднять лапку для обметки, закрепить шнур на выступе на задней части лапки.
Протянуть концы шнура на себя под лапкой до тех пор, пока они не появятся со стороны вилки. Туго закрепить концы шнура на вилке на передней части лапки.
- 2 Опустить иглу в материал в том месте, откуда начинается обметка. Шить как при обычной обметке (см. выше).
- 3 Потянуть шнур за левый конец, чтобы натянуть его, и обрезать.

21. ПОТАЙНАЯ СТРОЧКА

УСТАНОВКА

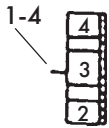

Поднять лапку и расположить материал так, чтобы верхний край загиба ткани был под лапкой.

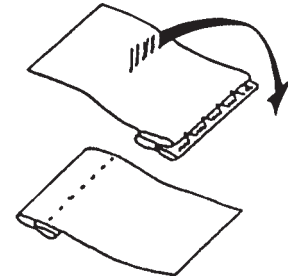
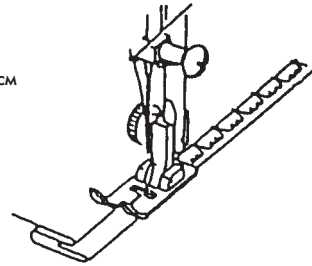

Так выглядят обе стороны потайного шва

22. ФЕСТОНЧАТЫЙ КРАЕОБМЕТОЧНЫЙ ШОВ

УСТАНОВКА

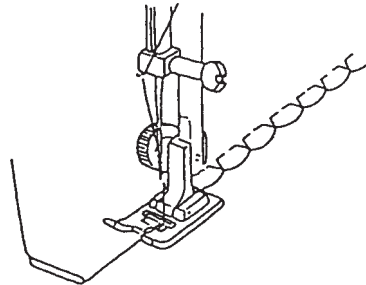
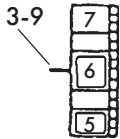

Положить загнутый край под прорезь лапки и продвигать иглу, чтобы складки образовались на крае.

23. РЕГУЛИРОВКА НАТЯЖЕНИЯ ВЕРХНЕЙ НИТИ

Верхняя и нижняя нитки должны соединяться на контактной поверхности двух материалов при прямолинейной строчке.



Верхняя нитка туго натянута.



Для ослабления натяжения установить на меньшие числа.

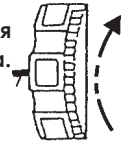

Верхняя нитка слабо натянута.



Для усиления натяжения установить на большие числа.

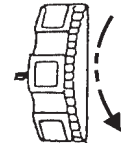

24. ТАБЛИЦА ПОДБОРА НИТОК И ИГЛ

	Ткани	Нитки	Размер иглы
Легкие ткани	Крепдешин, вуаль, батист, органди, жоржет, трикотаж	Тонкий шелк Тонкий хлопок Тонкая синтетика	9 или 11 (70 или 80)
Ткани среднего веса	Лен, хлопок, пике, саржа, двойная вязка, перкаль	Шелк 50 Хлопок 50 - 80 Синтетика 50-60	11 или 14 (80 или 90)
Тяжелые ткани	Деним, твид, габардин, пальтовые ткани, драп, обивка	Шелк 50 Хлопок 40-50 Синтетика 40-50	14 или 16 (90 или 100)

- В общем тонкие нитки и иглы применяют для тонких материалов, а толстые нитки и иглы - для тяжелых. Перед каждой работой сделайте пробное шитье на кусочке материала выбранными иглой и нитью.
- Необходимо применять одну и ту же нить для катушки и шпульки.
- Для работы с очень тонким эластичным или синтетическим материалом применять иглу с СИНИМ КОНЧИКОМ во избежание пропуска стежков.

25. ЧИСТКА ДВИГАТЕЛЯ МАТЕРИАЛА (ГРЕБЕНКИ)

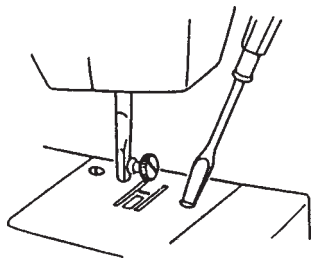

Снять иглу и прижимную лапку. Вывинтить установочные винты отверткой и снять игольную пластину.

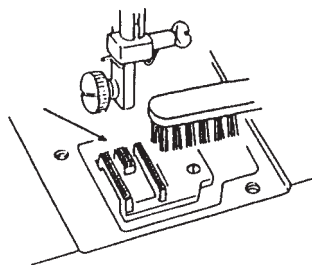

Щеткой очистить двигатель материала от пыли и оцесов. Восстановить платформу.

ПРИМЕЧАНИЕ:

После чистки двигателя материала смажьте несколькими каплями машинного масла точно в точку, указанную на рисунке.

26. РАЗБОРКА И СБОРКА ЧЕЛНОЧНОГО УСТРОЙСТВА

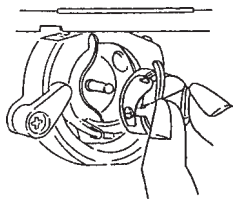

Разборка

Поднять иглу вверх до упора и открыть крышку или снять выдвигающую пластину.

Вытащить шпульный колпачок держа его за защелку.

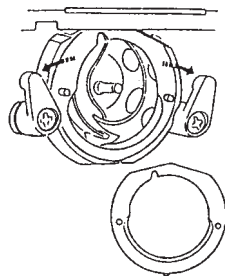

Раздвинуть рычаги стопорного кольца и вытащить его.

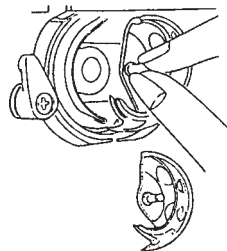

Вытащить челнок.

* Очистить корпус хода челнока щеткой и мягкой сухой тканью.

Сборка

Держа челнок за ось, внимательно установить его в корпус хода челнока так, чтобы наружные края челнока и привода образовали точный круг.

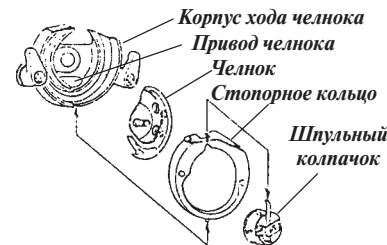

Вставить кольцо так, чтобы его установочный штифт попал в отверстие, и закрепить его, повернув рычаги стопорного кольца друг к другу.

Вставьте шпульный колпачок на место, надев его на ось челнока. после отпущения защелки шпульного колпачка, он должен защелкнуться и не выпадать.

27. НЕИСПРАВНОСТИ И ИХ УСТРАНЕНИЕ

Неисправность	Причина	Устранение
Рвется верхняя нитка	<ol style="list-style-type: none"> 1. Верхняя нить неправильно заправлена 2. Слишком сильное натяжение верхней нити 3. Игла погнутая или тупая 4. Игла неправильно вставлена 5. Нить слишком толстая или тонкая для данной иглы. 	См. стр. 9 16 7 7 16
Рвётся нижняя нитка	<ol style="list-style-type: none"> 1. Неправильно заправлена нижняя нить в шпульный колпачок 2. Винт натяжения пружины шпульного колпачка туго затянут 3. В шпульном колпачке скопились очесы 	См. стр. 9 9 17
Ломается игла	<ol style="list-style-type: none"> 1. Игла неправильно вставлена 2. Ручка выбора вида строчек поворачивалась, когда игла находилась в материале 3. Игла слишком тонкая для данного материала 	См. стр. 7 10 16
Пропуск стежки	<ol style="list-style-type: none"> 1. Игла неправильно вставлена 2. Игла и/или нить не подходят для данной ткани 3. При работе с эластичными, тонкими и синтетическими тканями не используется игла с СИНИМ КОНЧИКОМ 4. Верхняя нить неправильно заправлена 	См. стр. 7 16 16
Шов морщится	<ol style="list-style-type: none"> 1. Верхняя или нижняя нить слишком сильно натянута 2. Игла и/или нить не подходят для данной ткани 	См. стр. 16 9
Стежки образуют петли на обратной стороне материала	<ol style="list-style-type: none"> 1. Слабо натянута верхняя нить. 2. Игла не подходит для шиваемого материала 3. Верхняя или нижняя нить неправильно заправлена. 	См. стр. 16 9
Плохая подача материала	<ol style="list-style-type: none"> 1. Челнок и/или двигатель материала забит очесами материала 	См. стр. 17
Машина не работает	<ol style="list-style-type: none"> 1. Челнок и/или двигатель материала забит очесами материала 2. Механизм челнока требует смазки. 	См. стр. 17 17

